

clearaudio

Celebrity - Al Di Meola



Loving music

User manual

Bedienungsanleitung



Pic. similar /

Abb. ähnlich



User manual2 - 18



Bedienungsanleitung19 - 35

Dear **Clearaudio** customer,

With the new *Celebrity* Series, **Clearaudio** honors great artists.

This edition is dedicated to the multi-award-winning, US-American jazz guitarist Al Di Meola.

The base unit consists of a high-density fiberboard (black) and is shaped like an electric guitar.

It was created in close collaboration with Al Di Meola.

Inside the turntable, you'll find state-of-the-art **Clearaudio** technology. The platter is driven by a flat belt that passes through the new Tacho-Speed-Control (TSC) system. TSC continuously monitors the platters speed in real-time, allowing immediate adjustments to changing factors such as belt tension or temperature fluctuations. Additionally, TSC performs an automatic speed calibration during each startup. The motor suspension, using multiple O-rings (referred as IMS-Innovative Motor Suspension), prevents unnecessary vibrations and motor-to-chassis transfers.

This design was adapted from the **Clearaudio** Reference Jubilee turntable. The new control technology with integrated auto-calibration and additional settings is also applied here.

The unique design of the *Celebrity* turntable combines functionality with aesthetics. The volume control knob, resembling an electric guitar's knob, serves as a multifunctional dial with touch functionality. With a simple press, you can start the turntable, switch between speeds (33 1/3 and 45 RPM) and put it into standby mode.

The outer appearance of the *Celebrity* turntable is completed by a special version of the Profiler tonearm and a new MM cartridge, also named *Celebrity*.

The *Celebrity* turntable is available exclusively in black or wood design (real rosewood veneer). Overall, this package is limited to 1,000 units and includes a specially numbered collector's edition vinyl album by the artist and a guitar plectrum.

A true work of art, created by Al Di Meola, Impex Records, and **Clearaudio**.

Please read the instruction manual for easy setup and to discover how to care for your *Celebrity* turntable to enjoy music for many years. Follow the instructions carefully to avoid any potential damage. Not following our instructions could void your warranty.

We wish you a great musical experience with your new **Clearaudio** *Celebrity* turntable.

Clearaudio electronic GmbH

Matching accessories from **Clearaudio** (not included):



concept clamp
(Art. No. AC122)

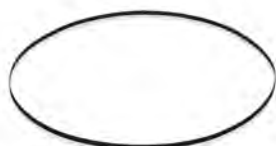

Replacement belt
(Art. No. AC123)



Professional Power 12V transformer power supply
(Art. No. EL039/S)
Also available in black.



smart power 12V battery power supply
(Art. No. EL035/B/S)
Also available in all black finish.

You can find these and many other accessories in the **Clearaudio** online shop
(www.analogshop.de) or through your **Clearaudio** dealer.



Safety instructions

1. General information

Check the turntable for any damage before using it. Do not connect the turntable if damaged!

Never connect the turntable if it has been dropped or gotten wet, contact your dealer to have the turntable checked.

Never expose the turntable to rain or moisture.

Never touch the power cord of the device with wet hands.

Regular visual inspections for defective insulation on the connection cable are also recommended for your own safety. A damaged cable should be replaced immediately by a specialist!

Never pull on the power cord to unplug the device. Always pull directly on the plug!

The inside of the turntable is maintenance free. Never open the case or attempt to repair the unit yourself, since this can lead to loss of warranty!

We recommend disconnecting the power supply from the mains, if you do not operate the device for a longer period of time.

The turntable does not feature an automatic shut-off mechanism.

Therefore, as soon as the stylus has reached the run-out groove, engage the tonearm lift and switch the turntable off.

Not suitable for children! Scope of delivery may contain small parts that can be swallowed.

2. Intended use

The *Celebrity* is a turntable for playing records.

The intended use of the *Celebrity* in accordance with the information provided in the user manual only.

The power supply may only be operated with maximum permissible connection values according to the technical data. Any other use or modification of this product is not intended.

3. Location of installation

Avoid locations with direct sunlight, temperature fluctuations and high humidity.

Likewise, avoid placing electronic devices near heaters, heat lamps, or other devices that produce heat.

The device is designed for operation at room temperature.

No objects with an open flame may be placed on or near the device (burning candles or similar).

4. Overload

The product is designed to comply with all necessary safety regulations. However, you should not leave the device unattended under extreme loads.

5. Maintenance

Never use aggressive cleaning detergent.

Do not use dry cloths for cleaning as this generates static electricity. Suitable cleaning and care products from **Clearaudio** are available from www.analogshop.de or from specialist retailers.

The bearing of the turntable platter can be lubricated every 2 years with a suitable oil (for example **Clearaudio** "bearing oil" Art. No. AC068).

Put 1 or 2 drops of the oil into the bearing for lubrication.

User manual / Bedienungsanleitung

6. Health information

Permanently high volume can lead to various types of hearing damage. Use high volume responsibly!

7. Service

The *Celebrity* turntable should be repaired during the guarantee period by the manufacturer or authorized dealer only, otherwise the warranty claim expires. All **Clearaudio** products should only be serviced by specialist retailers.

If, despite the high production standard, a service is necessary, the *Celebrity* turntable must be send to **Clearaudio** through your dealer.

8. Transport

Use the original packing material for further transportation of the *Celebrity* turntable, otherwise serious damage could occur.

Be sure to pack the device exactly as it was shipped.
Safe transport is only guaranteed in the original packaging.

Proceed in reverse as described for assembly when packing.

Always remove the turntable platter and replace the foam securing the sub-platter as well as the tape securing the tonearm and the cartridge stylus protection. Otherwise serious damage can occur.

Please also ensure that you fully retract the turntable feet.

For any transportation of the *Celebrity* turntable, please ensure that the platter is packed with the upper surface facing downwards into the packaging.

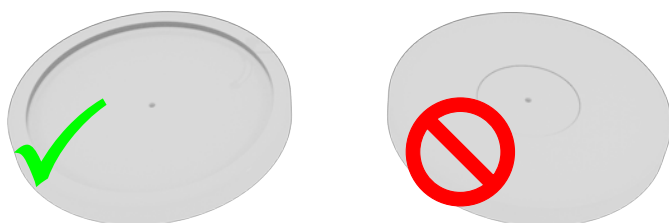

Clearaudio assumes no liability for any damage that may occur due to incorrect packing.

9. Disposal



Do not dispose this product together with other waste.
WEEE Reg. No.: DE26004446

10. CE Marking



This electronic product corresponds to the applicable guidelines for obtaining the CE mark.

Contents

1. Packaging overview	7
2. List of component.....	8
3. Set-up	9 - 11
4. Initial operation and calibration of speed	12
5. Important notes	13 - 14
6. Troubleshooting	15 - 16
7. Technical data	17 - 18
Warranty information.....	36 - 37

1. Packaging overview

The **Clearaudio** *Celebrity* turntable is delivered in a customized packing to ensure its safe transport. Please retain the original packaging for any future transportation and shipping.

Please see the list below to check the contents of your **Clearaudio** *Celebrity* turntable.

Upper packaging level:

Record Limited Edition:

„Al Di Meola -Elegant Gypsy“,

accessory bag,

user manual,

Clearaudio return delivery note,

warranty card

Middle packaging level:

Celebrity turntable chassis

with integrated motor unit,

and mounded tonearm and cartridge

Lower packaging level:

turntable platter



Pic. 1: Packaging overview

2. List of component



Pic. 2: List of component

1.	<i>Celebrity</i> turntable body with integrated motor unit, with mounted tonearm and cartridge	6.	1 pair of white gloves
2.	Acrylic turntable platter	7.	Tonearm counterweight
3.	Level gauge for alignment of the turntable	8.	1 flat belt
4.	Smart stylus force gauge	9.	Power supply including adapter
5.	Hex wrench (Size 1.5 / 2 / 3)	10.	Without image: Record „Al Di Meola -Elegant Gypsy“, User manual, warranty card, Clearaudio Quality Certificate, return delivery note

3. Set-up

Setting up the *Celebrity Signature* turntable is easy. The turntable chassis, tonearm and cartridge are already assembled and all key parameters have been pre-adjusted and tested at the **Clearaudio** factory.

The *Celebrity* turntable needs a set-up space of at least 18.11 x 14.17 inches.

3.1

First take the *Celebrity* turntable chassis out of the package and place it on a suitable surface.



Pic. 3: Placing the turntable

3.2

Place the drive belt around the sub-platter (1) and the motor pulley (2).

By manually rotating the sub-platter (approximately 2 turns), the belt will move into the correct position on the edge of the sub-platter.

Now the belt can be tensioned around the axis of the tachometer (3).

Rotate the sub-platter again by hand to check if the belt is correctly positioned before placing the POM platter.



Pic. 4: Mounting the drive belt

3.3

Take the platter out of the package and carefully place it with both hands onto the shaft.

Make sure that the hollowed side faces down towards the sub-platter.



Pic. 5: Placing the platter

3.4

Carefully remove the adhesive security tape and other security materials from the tonearm and the cartridge.

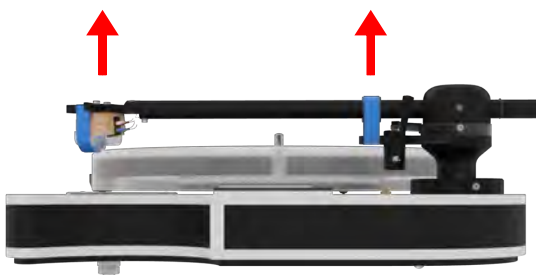

Pic. 6: Removing the adhesive security tape

3.5

Now mount the counterweight by screwing it onto the end of the tonearm. You can find the counterweight in the accessories bag.

Please note:

To avoid damage during assembly, we recommend holding the tonearm tube firmly during this time.



Pic. 7: Mounting the counterweight

3.5

Please level the turntable using the level gauge provided. All key parameters have been adjusted at the **Clearaudio** factory.



Pic. 8: Levelling the turntable

3.6

If the bubble of the level gauge is not centered within the black circle, please turn the turntables feet clockwise or anti-clockwise until you reach the perfectly leveled position.

You will only get the best sound from your *Celebrity* turntable, if it is perfectly leveled.

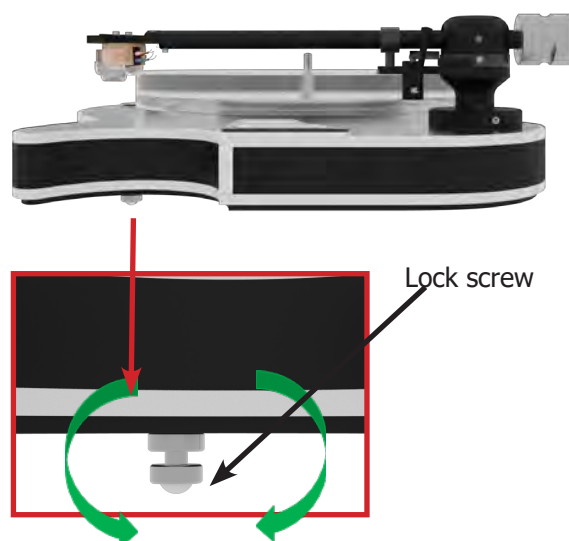

Pic. 9: Adjustment of the turntable feet

3.7

Connect one end of the external power supply provided to the socket on the rear of the *Celebrity* turntable and the other end to a live AC outlet.

Then connect the tonearm cable to your phonostage (red plug = right channel, black plug = left channel).

Finally, connect the grounding and switch on the device on the back, using the "On/Off" switch.



Pic. 10: Power supply of the turntable

Your *Celebrity* turntable is now completely assembled and ready to play.

Clearaudio is wishing you a lot of pleasure with your new *Celebrity* turntable.

4. Initial operation and calibration of speed



Pic. 11: Control unit of the *Celebrity*

4.1 Initial operation

If the *Celebrity* is in standby, press the button once to put the drive into operation at the basic speed of 33 1/3 rpm.

Press again to change the speed to 45 rpm.

Another press puts the drive back into standby mode.

In addition, you can switch directly to standby mode from any selected speed by pressing the button for a longer period of time.

We recommend to let the turntable run in for around 15-30 minutes, when using it for the first time.

4.2 Calibration of speeds

Thanks to the newly developed motor control, the *Celebrity* calibrates itself to always maintain the perfect speed.

However, manual calibration is possible. This is particularly recommended, if the turntable has not been in use for a long time, wearing parts (e.g. belts) have been replaced or the drive is being repositioned after moving, for example.



Pic. 12: Calibration of the *Celebrity*

If you would like to start the calibration manually, please proceed as follows to recalibrate both speeds. This process can take up to 10 minutes.

The turntable have to be in standby mode to start the calibration. On the back of the turntable you will find the calibration button next to the "On/Off" switch.

Since this is recessed in the chassis, you need a narrow screwdriver or alternatively a ballpoint pen or something similar to press the button.

Hold this down for approx. 5 seconds. As the turntable calibrates itself, the platter rotates and the display quickly changes between 33 (=33 1/3) and 45.

After calibration is complete, the turntable stops and switches to standby mode by itself.

5. Important notes

5.1 Adjustment of the tracking force

The tracking force is already preset at the factory.

Please always remove the record from the turntable, if you want to check or adjust the tracking force. To check the values, we recommend using the delivered smart stylus force gauge or the **Clearaudio** Weight Watcher touch (Art. No. AC 163).

The recommended tracking force for the **Clearaudio** *Celebrity ADM MM* cartridge is 2.2g ($\pm 0.3g$).

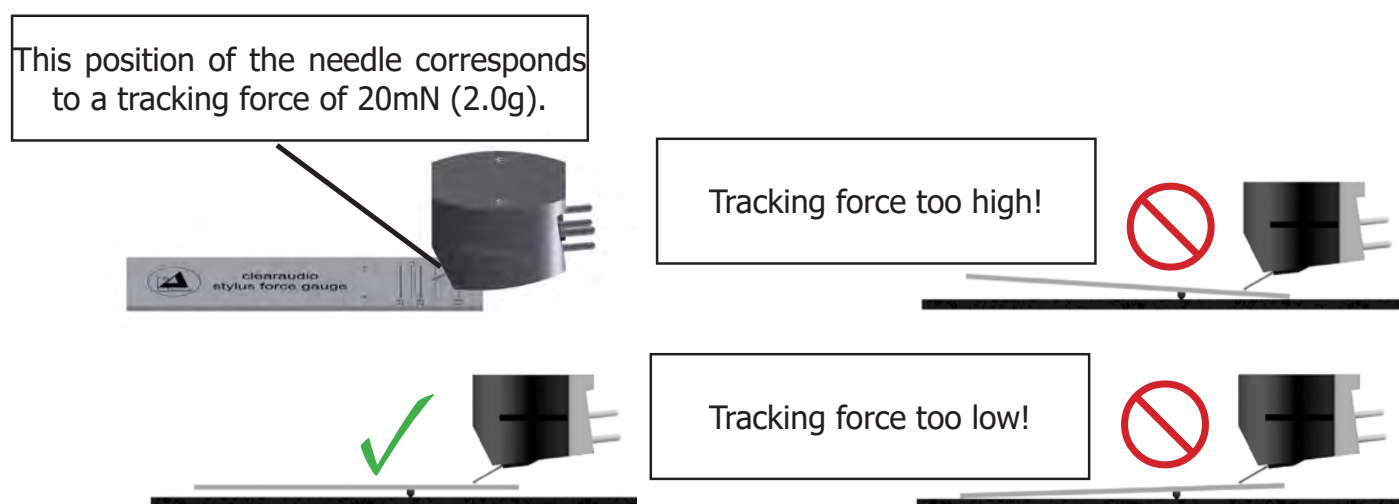

Pic. 13: Using the smart stylus gauge

To adjust the tracking force, the counterweight at the end of the tonearm must be turned.

Attention: Please hold the tonearm firmly on the tonearm tube while turning the counterweight to avoid damage!

Red arrow (shift towards tonearm end) = less tracking force -> turn counterweight counterclockwise (left)

Green arrow (shift towards the start of the tonearm) = more tracking force -> turn counterweight clockwise (right)

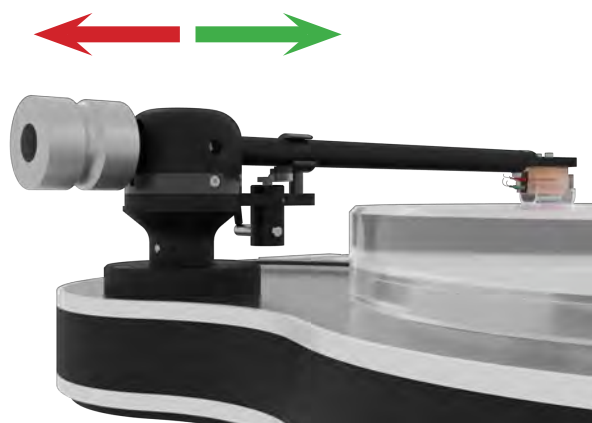

Pic. 14: Adjustment of the tracking force

Set the correct tracking force of your pickup according to the manufacturer's instructions.

5.2 Adjustment of the tonearm height

Since everything on the turntable is pre-assembled and tested, including tonearm and cartridge, there is usually no need to change any parameters on the *Celebrity* turntable. If you wish to change the height of your tonearm, please refer to your nearest qualified dealer or service personnel.

Your dealer can make the height adjustment by loosening the locking screw on the side of the tonearm base of your turntable.

Please note that the basic setting is made without an additional mat on the plate.



Pic. 15: Adjustment of the tonearm height

Clearaudio assumes no liability for incorrect handling or any damage caused if non-qualified persons attempt the above adjustments.

5.3 Adjustment of the anti-skating force

Again, since everything on the turntable is pre-assembled and tested, including tonearm and cartridge, there is usually no need to change any parameters of the *Celebrity* turntable.

You can adjust the anti-skating setting by adjusting the anti-skating screw (red box Pic. 16).

This is determined on the tracking force of the cartridge:



Pic. 16: Adjustment of the anti-skating

<u>Anti-skating adjustment:</u>		<u>tracking force</u>
Minimum anti-skating	>>	10-15mN
Medium anti-skating	>>	15-20mN
Maximum anti-skating	>>	20mN and higher

Clearaudio assumes no liability for incorrect handling or any damage caused if non-qualified persons attempt these adjustments.

6. Troubleshooting

If you have a problem with your *Celebrity* turntable, first check the possible causes to rule out incorrect operation.

If the error persists, please contact your dealer!

Never try to open the device and/or repair it yourself, this will void the warranty!

Error	Cause	Measure
Device does not work	Is the power cord plugged in?	Check the connection.
	Is the power switch in the correct position?	Check the switch on the back of the device.
No sound	The tonearm and phono stage are not properly connected.	Check the cable connection between the tonearm and the phono stage.
	Is the amp turned on?	Check the power supply to the amplifier.
	The volume on the amplifier/loudspeaker is set too low or on „mute“.	Check the volume settings.
	Is the cartridge protective cap still attached?	Remove the cartridge's protective cap.
	Is the tonearm in the raised position?	Lower the tonearm into the lead-in groove.
	Is the stylus damaged?	Check the stylus and have the cartridge checked by a specialist if necessary.
Bad sound / noise	Is the record or the stylus dirty or damaged?	Clean the record / or the cartridge. Clearaudio offers many helpful accessories for care and cleaning. In the event of damage, we recommend an assessment by a specialist and if necessary, an exchange.
	Is the cartridge properly mounted into the tonearm?	Check the installation using the relevant user manual and correct them if necessary.
	Has the tracking force been set too high or too low?	Adjust the tracking force.
	Is the correct operating mode (MM / MC) set on the amplifier?	Check the settings of your phono stage.
	The pre/amp does not have enough gain.	Check the settings of your phono stage.
	Pre/amp is mismatched.	Swap the plugs of the turntable that are connected to the left and right outputs.

Needle bounces or slides across record	Is the record or the stylus dirty or damaged?	Clean the record / or the cartridge. Clearaudio offers many helpful accessories for care and cleaning. In the event of damage, we recommend an assessment by a specialist and, if necessary, an exchange.
	Has the tracking force been set too high or too low?	Adjust the tracking force.
	Is the record deformed or scratched?	Use a record clamp or replace the record.
	Is the turntable leveled?	Check the alignment of the turntable and adjust if necessary.
	Is the antiskating set too high/low?	Contact your dealer to have the setting checked and corrected if necessary.
Platter does not turn	Is the drive belt properly attached?	Check the position of the drive belt.
	Is the power cord connected properly?	Check the connection.
	Is the power switch in the correct position?	Check the switch on the back of the device.
	The turntable is still in standby mode.	Activate the drive by pressing the button.
Noisy sound	Is the drive belt properly attached?	Check the position of the drive belt. Is it too loose and needs to be changed? Please note: After changing the belt, we recommend recalibrating the turntable.
Humming noises	Contact problems with the signal connections (e.g. cinch plugs, adapters for extensions)	Check all connections; reduce the level on the (pre-)amplifier to a low volume for acoustic checking of gross errors.
	The pickup pins are mixed up, not connected correctly or defective.	Check the pin assignment of the pickup.
The music doesn't sound like usual	Wrong speed selected.	Check the record for recommended speed. There are also records in LP format (30 cm) that have to be played at 45 rpm ("maxi singles") and small records in single format (17 cm) that have to be played at 33 rpm (so-called "EP's").
	The turntable is spinning too fast/too slow.	Start the self-calibration using the operating instructions.

7. Technical data

Turntable

Construction details:	<ul style="list-style-type: none"> • Resonance-optimised turntable • Upper layer made of special satined plastic and platen veneer • Chassis comprises medium-density wood fibre • Bottom plate made of machining steel • Height-adjustable turntable feets
Speed options:	33 1/3, 45rpm
Drive unit:	<ul style="list-style-type: none"> • Decoupled and resonance damped 12V DC motor • Flat belt-drive • Plug-in power supply unit, designed for worldwide use with all networks and power frequencies • „IMS light – Innovative Motor Suspension“ (Suspension design of the motor using O-rings) • „TSC“-Tacho Speed Control (speed monitoring) Automatic compensation of friction and temperature changes on platter bearings and belts
Bearing:	Polished and tempered steel spindle in a sintered bronze bushing, running on a teflon thrust-pad.
Platter:	30mm / 1.18 inch main platter, made out of synthetic material with high-density and excellent dimension / precision CNC machined aluminium sub-platter
Speed accuracy (measured):	± 0.05%
Power consumption:	Max. consumption: 2.75 watts Consumption in operation: 1.04 watts Standby: 0.5 watts Off mode: 0.0 watts (switched off at the rear)
Total weight:	Approx. 10kg (incl. tonearm and cartridge)
Dimensions (W/D/H):	Approx. 460 x 360 x 140mm (with tonearm)
Dimensions (W/D/H):	Approx. 18.11 x 14.17 x 5.51 inches (with tonearm)
Manufacturer's warranty:	2 years*

* Provided that the warranty card is correctly completed and returned to **Clearaudio**, or your product is registered online at <https://clearaudio.de/en/service/registration.php>, within 14 days of purchase.

Tonearm

Construction details:	Radial tonearm Horizontal sapphire bearing and vertically ball bearing
Material:	Aluminium (black/silver), stainless steel, aluminium tonearm tube (black/silver)
Cartridge balance range:	Only Celebrity ADM MM cartridge
Overhang:	17.6mm
Total length:	310mm
Effective length:	239.6mm
Mounting distance (tonearm pivot to spindle):	222mm
Offset angle:	24.5°
Wiring:	1.1m Direct Wire PLUS terminated with RCA
Weight:	Approx. 612g (incl. counterweight)
Manufacturer's warranty:	2 years*

Cartridge

Total mass:	14.3g (\pm 0.2g)
Frequency response:	20Hz - 20kHz
Output voltage (1kHz, 5cm/s):	\sim 3.6mV
Channel separation (1kHz):	24dB
Channel balance (1kHz):	0.8dB
Tracking ability:	80 μ m
Recommended tracking force:	2.2g (\pm 0.3g)
Coil impedance (1kHz):	0.66k Ω
Coil inductance:	400mH
Load resistance:	47k Ω
Load capacitance:	100pF
Cantilever / stylus shape:	Aluminium / elliptical
Compliance:	15 μ /mN
Cartridge body:	Aluminium (anodized)
Manufacturer's warranty:	2 years*

* Provided that the warranty card is correctly completed and returned to **Clearaudio**, or your product is registered online at <https://clearaudio.de/en/service/registration.php>, within 14 days of purchase.



User manual / Bedienungsanleitung

Sehr verehrte **clearaudio** – Kundin, sehr verehrter **clearaudio** – Kunde,

Mit der neuen *Celebrity*-Serie ehrt **clearaudio** die großen Künstler. Diese Edition wurde dem amerikanischen, mehrfach, darunter auch mit einem US-Grammy-Award, ausgezeichneten Jazz Gitarristen Al Di Meola, gewidmet.

Das Grundlaufwerk besteht aus einem Korpus aus hochverdichteter Holzfaser (black) und ist der Form einer E-Gitarre nachempfunden. Diese wurde in enger Zusammenarbeit mit Al Di Meola kreiert. Im Inneren des Laufwerks verbirgt sich feinste **clearaudio** Technik. Angetrieben wird der Plattenteller von einem Flachriemen der die neue Tacho-Speed-Control („TSC“) durchläuft.

Hier wird die Geschwindigkeit stets überwacht und in Echtzeit an die Steuerelektronik rückgemeldet, somit kann sofort auf sich ändernde Einflüsse (Riemenspannung, Temperaturschwankungen, etc.) reagiert werden. Zudem wird, Dank TSC, bei jedem Neustart eine automatische Kalibrierung der Geschwindigkeiten durchgeführt.

Die entkoppelte Motoraufhängung, mithilfe mehrerer O-Ringe („IMS-Innovative Motor Suspension“), welche in modifizierter Form vom **clearaudio** Reference Jubilee Laufwerk übernommen wurde, verhindert unnötige Vibrationen und Übertragungen vom Motor auf das Chassis. Auch die neue Steuertechnik mit integrierter Auto-Kalibrierung und neuen Einstellungsmöglichkeiten kamen hier zur Anwendung.

Das einzigartige Design des *Celebrity* Laufwerks vereint Funktionalität mit Optik. Somit wird der Volumen-Drehregler der „E-Gitarre“ zu einem multifunktionalen Regler mit Tastfunktion umgewandelt. Durch einen einfachen Tastendruck wird das Laufwerk gestartet, zwischen den Geschwindigkeiten (33 1/3 und 45 U/min) gewechselt und das Laufwerk in Standby versetzt.

Im Kalibriermodus erfolgt die Feineinstellung der Geschwindigkeiten durch Drehen des Reglers. Abgerundet wird das äußere Erscheinungsbild des *Celebrity* Laufwerks durch eine Sonderversion unseres Profiler-Tonarms und einem neuen MM-Tonabnehmer, welcher ebenfalls den Namen *Celebrity* trägt.

Das *Celebrity* Laufwerk wird ausschließlich in Schwarz oder in Holzoptik (Palisander Echtholz-Furnier) angeboten. Insgesamt ist dieses Paket auf 1.000 Stück limitiert und wird mit einem speziell nummerierten Sonder-Release-Album des Künstlers auf Vinyl sowie einem Plektrum zu einem echten Sammlerstück. Ein Gesamt-Kunstwerk in strenger Limitierung, kreiert von Al Di Meola, Impex Records und **clearaudio**.

Um die volle Qualität des *Celebrity* Laufwerkes nutzen zu können, lesen Sie bitte diese Bedienungsanleitung aufmerksam durch. Alle Hinweise dienen dazu, Ihnen viele Jahre Musikgenuss zu bereiten und Fehlbedienungen zu vermeiden.

Wir bedanken uns bei Ihnen für Ihr Vertrauen und wünschen Ihnen viel Freude mit Ihrem neuen **clearaudio** *Celebrity* Laufwerk.

clearaudio electronic GmbH

Passendes Zubehör von **clearaudio**:



concept clamp
(Art. Nr. AC122)

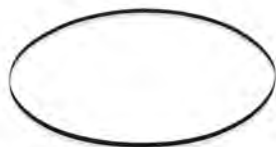

Ersatzriemen
(Art. Nr. AC123)



Professional Power 12V Trafo-Netzteil
(Art. Nr. EL039/S)
Auch in Schwarz erhältlich.



smart power 12V Akku-Netzteil
(Art. Nr. EL035/B/S)
Auch in komplett Schwarz erhältlich.

Diese und viele andere Zubehörartikel finden Sie im **clearaudio** Onlineshop (www.analogshop.de)
oder über Ihrem Fachhändler.



Sicherheitshinweise

1. Allgemeine Hinweise

Überprüfen Sie das Gerät vor der Inbetriebnahme auf vorhandene Schäden. Ist das Gerät beschädigt, sollten Sie es nicht am Stromnetz anschließen!

Schließen Sie das Gerät niemals an, wenn es heruntergefallen oder nass geworden ist. Kontaktieren Sie Ihren Händler um das Gerät überprüfen zu lassen.

Setzen Sie das Gerät niemals Regen oder Feuchtigkeit aus.

Das Netzkabel des Gerätes niemals mit feuchten oder nassen Händen anfassen.

Die regelmäßige Sichtkontrolle einer eventuell defekten Isolierung der Anschlussleitung ist darüber hinaus zu Ihrer eigenen Sicherheit empfehlenswert. Eine beschädigte Zuleitung sofort vom Fachmann auswechseln lassen!

Ziehen Sie niemals am Netzkabel um das Gerät auszustecken, sondern direkt am Stecker!

Das Innere des Gerätes ist wartungsfrei, öffnen Sie niemals das Gehäuse oder versuchen Sie das Gerät selbst zu reparieren. Dies kann zudem zu Garantieverlust führen.

Sollten Sie das Gerät über einen längeren Zeitraum nicht betreiben, empfehlen wir, das Netzteil vom Stromnetz zu trennen.

Der Plattenspieler besitzt keine automatische Endabschaltung. Sobald die Auslaufrille erreicht ist, muss der Tonarm mittels Handlift von der der Platte gehoben und der Plattenspieler manuell abgeschaltet werden.

Nicht für Kinder geeignet! Lieferumfang kann verschluckbare Kleinteile enthalten.

2. Bestimmungsgemäßer Gebrauch

Der *Celebrity* ist ein Plattenspieler zur Wiedergabe von Schallplatten.

Der bestimmungsgemäße Gebrauch des *Celebrity* Laufwerks ist die Verwendung in Übereinstimmung mit den in der Bedienungsanleitung bereitgestellten Informationen.

Das Netzteil darf dabei nur mit den maximal zulässigen Anschlusswerten, gemäß den technischen Daten betrieben werden. Nicht bestimmungsgemäß ist jegliche andere Verwendung oder die Modifizierung des Netzteils.

3. Aufstellungsort

Das Gerät sollte nur auf ebenen Untergründen aufgestellt werden.

Vermeiden Sie Aufstellungsorte mit direkter Sonneneinstrahlung, Temperaturschwankungen sowie hohe Luftfeuchtigkeit. Ebenso sollten Sie Elektrogeräte nicht in der Nähe von Heizungen, Heizlampen oder anderen Geräten platzieren, die Wärme produzieren.

Das Gerät ist für den Betrieb in beheizten Räumen konzipiert.

Auf dem Gerät dürfen keine Gegenstände mit offener Flamme aufgestellt werde (brennende Kerzen o.Ä.).

4. Überlastung

Das Produkt ist so konstruiert, dass es alle nötigen Sicherheitsbestimmungen einhält, dennoch sollten Sie das Gerät bei extremer Belastung nicht unbeaufsichtigt lassen.

User manual / Bedienungsanleitung

5. Pflege

Bitte verwenden Sie zur Reinigung der Acrylglas-elemente nur speziellen Acrylglasreiniger und keinesfalls Spiritus oder andere auf Alkohol basierende Flüssigkeiten (Gefahr von Oberflächenbeschädigung!). Verwenden Sie auf keinen Fall aggressives Reinigungsmittel.

Verwenden Sie zum Reinigen keine trockenen Tücher, da dies elektrostatische Aufladung erzeugt. Geeignete Reinigungs- und Pflegemittel von **clearaudio** sind über www.analogshop.de oder über den Fachhandel erhältlich.

Das Plattentellerlager sollte je nach Beanspruchung etwa alle zwei Jahre mit einem geeigneten Lageröl geschmiert werden (z.B. **clearaudio** „Bearing oil“ Art. Nr. AC068). Es genügt, wenn Sie hierzu etwa 1 bis 2 Tropfen in die Lagerbuchse des *Celebrity* Laufwerkes geben.

6. Gesundheitshinweise

Dauerhaft hohe Lautstärke kann zu diversen Schädigungen des Gehörs führen. Gehen Sie verantwortungsbewusst mit hohen Lautstärken um!

7. Service

Das *Celebrity* Laufwerk darf während der Garantiezeit nur vom Hersteller oder autorisierten Händler repariert werden, ansonsten erlischt der Garantieanspruch. Der Service für alle **clearaudio** Produkte sollte ausschließlich beim Fachhändler erfolgen.

Sollte trotz des hohen Fertigungsstandards ein Service erforderlich werden, muss der **clearaudio** *Celebrity* über Ihren Fachhandel an **clearaudio** eingeschickt werden.

8. Transport

Beim Transport des **clearaudio** *Celebrity* stets die Originalverpackung verwenden. Achten Sie darauf, das Gerät genauso zu verpacken, wie es ausgeliefert wurde. Nur in originalverpacktem Zustand ist ein sicherer Transport gewährleistet. Beim Verpacken umgekehrt verfahren, wie bei dem Aufbau und der Inbetriebnahme beschrieben.

Dabei ist unbedingt auf korrekte bzw. sichere Verpackung zu achten (Originalverpackung).

Bitte entfernen Sie zum Transport den Plattenteller vom Laufwerk und sichern Sie den Tonarm und den Nadelschutz des Tonabnehmers zusätzlich mit einem Klebestreifen.

Falls Sie Ihr *Celebrity* Laufwerk transportieren oder versenden wollen, achten Sie bitte darauf, dass der Plattenteller immer mit der ausgefrästen Seite nach oben in die untere Verpackungsebene eingepackt wird und dass die Laufwerksfüße wieder zurück geschraubt werden!

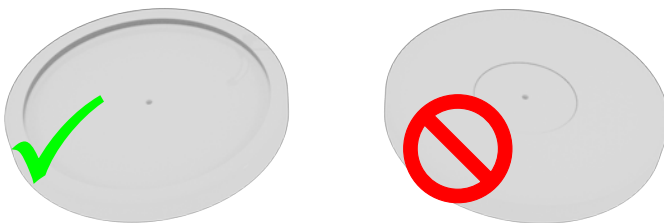

Clearaudio kann für Schäden, die beim Transport entstehen und die durch falsches Einpacken verursacht wurden, keine Haftung übernehmen.



9. Entsorgung

Dieses Produkt darf nicht zusammen mit Restmüll entsorgt werden.

WEEE Reg.Nr.: DE26004446



10. CE-Markierung

Dieses Elektronikprodukt entspricht den gültigen Richtlinien zur Erlangung des CE-Zeichens.



Loving music

Inhaltssverzeichnis

1. Verpackungsübersicht.....	24
2. Lieferumfang	25
3. Aufbau	26 - 28
4. Inbetriebnahme und Kalibrierung der Geschwindigkeiten	29
5. Wichtige Informationen.....	30 - 31
6. Fehlerbehebung	32 - 33
7. Technische Daten	34 - 35
Garantie Informationen	36 - 37

1. Verpackungsübersicht

Clearaudio hat eine spezielle Verpackung für Ihr *Celebrity* Laufwerk entwickelt, welche einen sicheren Transport gewährleistet.

Bitte heben Sie diese Verpackung für eventuelle Transporte auf.

Obere Verpackungsebene:

Schallplatte Limited Edition:
Al Di Meola „Elegant Gypsy“,
Zubehörtüte,
Bedienungsanleitung,
clearaudio Rücklieferschein,
Garantiekarte

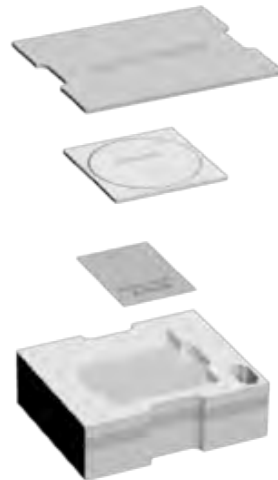

Mittlere Verpackungsebene:

Celebrity Laufwerkskörper
mit integrierter Motoreinheit,
Tonarm und Tonabnehmer



Untere Verpackungsebene:

Plattenteller



Abb. 1: Verpackungsübersicht

2. Lieferumfang



Abb. 2: Lieferumfang

1.	<i>Celebrity</i> Laufwerkskörper mit integrierter Motoreinheit, Tonarm und Tonabnehmer	6.	1 Paar weiße Handschuhe
2.	Plattenteller aus Acryl	7.	Tonarm-Gegengewicht
3.	Libelle zum Ausrichten Ihres Laufwerkes	8.	1 Flachriemen
4.	Smart stylus force gauge (Kippelwaage)	9.	Netzteil inkl. Adapter
5.	Innensechskantschlüssel (Größe 1,5 / 2 / 3)	10.	Ohne Abbildung: Schallplatte: Al Di Meola „Elegant Gypsy“, Bedienungsanleitung, Garantiekarte, clearaudio Quality Certificate, Rücklieferschein

3. Aufbau

Der Aufbau und die Inbetriebnahme des *Celebrity* Plattenspielers gestalten sich sehr einfach, da das Laufwerk, der Tonarm sowie der Tonabnehmer schon werksseitig vormontiert, eingestellt und im Hause **clearaudio** getestet wurden.

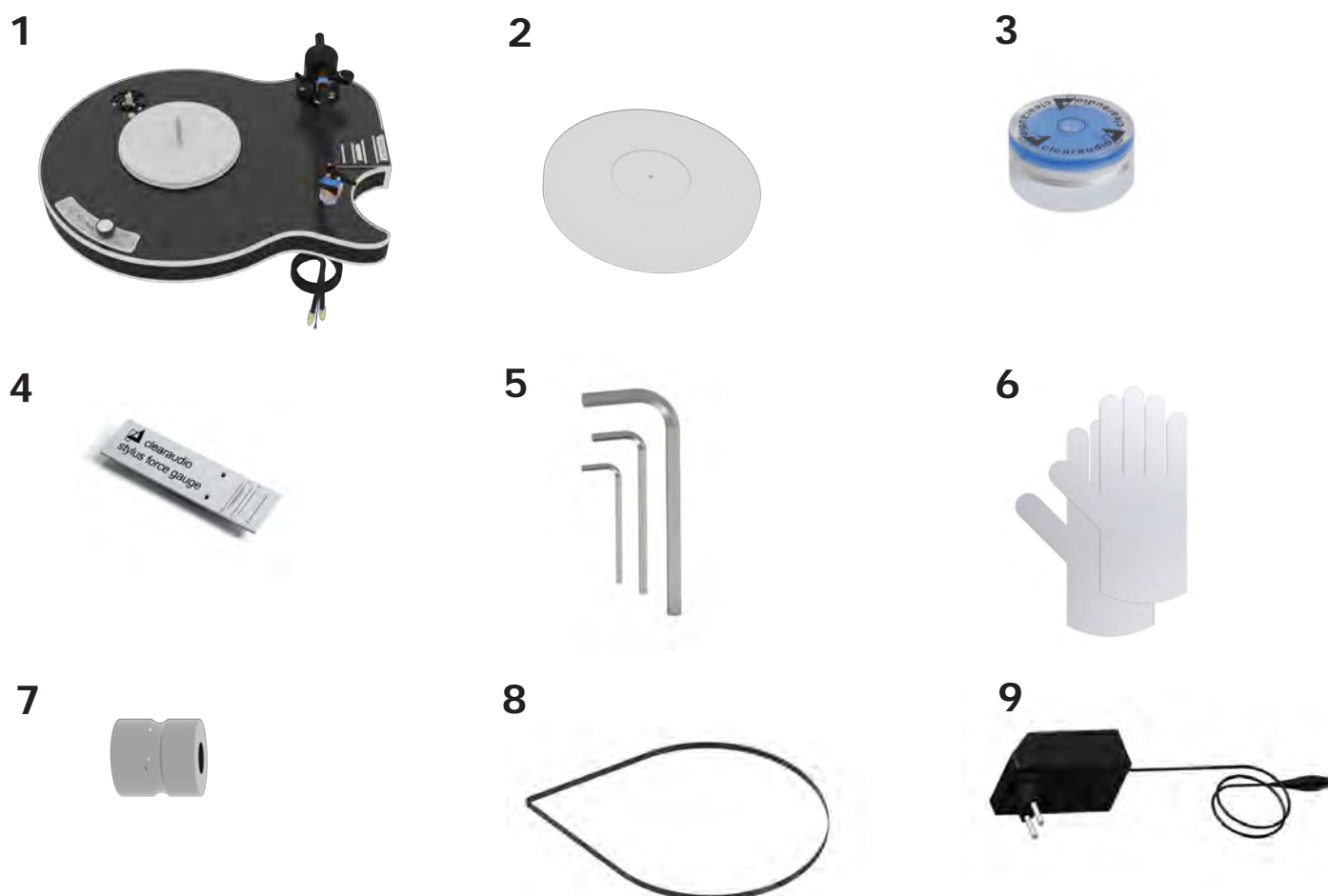
Der *Celebrity* Plattenspieler benötigt eine waagerechte Aufstellfläche von mindestens 460 x 360 mm.

3.1

Nehmen Sie zuerst den vormontierten Laufwerkskörper aus der Verpackung heraus und stellen Sie diesen auf dem zukünftigen Aufstellort auf.



Abb. 3: Aufstellen des Laufwerkes

3.2

Legen Sie den Riemen um den Sub-Teller (1) und um den Pulley des Motors (2).

Durch Drehen des Sub-Tellers per Hand (ca. 2 Umdrehungen) wandert der Riemen in die korrekte Position auf dem Rand des Sub-Tellers.

Nun kann der Riemen um die Achse des Tachometers (3) gespannt werden.

Drehen Sie den Teller wieder per Hand und prüfen Sie dadurch, ob der Riemen korrekt sitzt, bevor Sie den Teller aufsetzen.



Abb. 4: Auflegen des Riemens

3.3

Nun können Sie mit beiden Händen den Plattenteller aus der unteren Verpackung entnehmen und vorsichtig von oben herab auf die Achse des Lagers setzen.

Hierbei ist darauf zu achten, dass die ausgefräste Seite auf dem Sub-Teller sitzt.



Abb. 5: Aufsetzen des Plattentellers

3.4

Entfernen Sie nun bitte auch vorsichtig sämtliche Sicherheitsstreifen und weitere Sicherungsmaterialien vom Tonarm und dem Tonabnehmer.



Abb. 6: Entfernen der Sicherungsmaterialien

3.5

Montieren Sie nun das Gegengewicht, indem Sie dieses auf das Ende des Tonarmes aufschrauben.

Das Gegengewicht finden Sie in der Zubehörtüte.

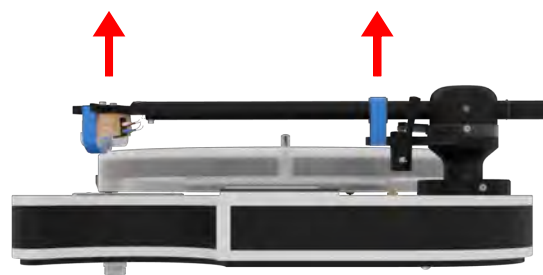
Bitte beachten:

Um Schäden während der Montage zu vermeiden, empfehlen wir das Tonarmrohr währenddessen festzuhalten.



Abb. 7: Montage des Gegengewichts

3.6

Da Ihr **clearaudio Celebrity** Plattenspieler werksseitig schon komplett voreingestellt wurde, richten Sie das Laufwerk nur noch mit der mitgelieferten Wasserwaage in waagerechter Lage aus. Platzieren Sie diese wie auf der Abbildung dargestellt auf dem Teller.

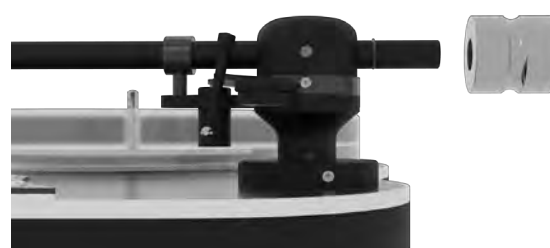

Abb. 8: Ausrichten des Laufwerkes

3.7

Sollte sich die Blase der Wasserwaage nicht mittig im schwarzen Kreis befinden, können Sie durch Verstellen der Fußhöhe die genaue waagerechte Ausrichtung Ihres Laufwerkes erreichen.

Hierzu drehen Sie bitte die unteren Einheiten der Laufwerksfüße vorsichtig auf, stellen Ihre gewünschte Höhe ein und sichern diese durch Festdrehen der Kontermutter.

Diese finden Sie auf der Laufwerksunterseite.

Nur wenn Ihr Laufwerk die optimale waagerechte Position hat, werden Sie den besten Klang mit Ihrem *Celebrity* Plattenspieler erleben!



Abb. 9: Einstellung der Laufwerksfüße

3.8

Verbinden Sie das Netzteil mit der Netzbuchse des Plattenspielers und der Stromquelle.

Die Tonarmkabel verbinden Sie mit Ihrer Phonorstufe (roter Stecker = rechter Kanal, schwarzer Stecker = linker Kanal).

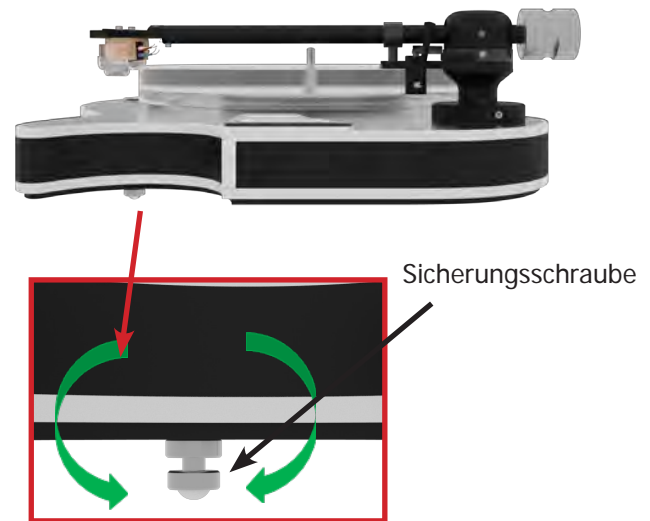
Abschließend schließen Sie die Erdung an und schalten das Gerät auf der Rückseite über den „On/Off“ Schalter an.



Abb. 10: Netzadapter des Laufwerks

Ihr **clearaudio** *Celebrity* Plattenspieler ist nun komplett aufgebaut und spielbereit!

Clearaudio wünscht Ihnen viel Freude beim Musikhören!

4. Inbetriebnahme und Kalibrierung der Geschwindigkeiten



Abb. 11: Bedienfeld *Celebrity*

4.1 Inbetriebnahme

Befindet sich das *Celebrity* im Standby, setzen Sie durch einmaliges Betätigen des Tasters das Laufwerk mit der Grundgeschwindigkeit von 33 1/3 U/min in Betrieb.

Durch erneutes Betätigen, wechselt das Laufwerk zu 45 U/min. Ein weiterer Druck versetzt das Laufwerk wieder in den Standby-Modus.

Zusätzlich kann von jeder gewählten Geschwindigkeit durch einen längeren Druck des Tasters direkt in den Standby-Modus gewechselt werden.

Es empfiehlt sich, das Laufwerk bei Erstinbetriebnahme ca. 15-30 Minuten einlaufen zu lassen.

4.2 Kalibrierung der Geschwindigkeiten

Dank der neu entwickelten Motorsteuerung kalibriert sich das *Celebrity* selbstständig, um immer die perfekte Geschwindigkeit zu halten.



Abb. 12: Kalibrierung des *Celebrity* Laufwerkes

Eine manuelle Kalibrierung ist jedoch möglich. Dies wird insbesondere dann empfohlen, wenn das Laufwerk längere Zeit nicht im Betrieb war, Verschleißteile (z.B. Riemen) getauscht wurden oder das Laufwerk z.B. nach einem Umzug neu aufgestellt wird.

Möchten Sie die Kalibrierung manuell starten, gehen Sie bitte wie folgt vor, um beide Geschwindigkeiten neu zu kalibrieren. Dieser Vorgang kann bis zu 10 Minuten dauern.

Für den Start der Kalibrierung muss sich das Laufwerk im Standby-Modus befinden.

Auf der Rückseite des Plattenspieler finden Sie neben dem „On/Off“ Schalter den Taster für die Kalibrierung.

Da dieser im Chassis versenkt ist, benötigen Sie einen schmalen Schraubenzieher oder alternativ einen Kugelschreiber oder ähnliches, um den Taster zu betätigen.

Halten Sie diesen für ca. 5 Sekunden gedrückt.

Während der Plattenspieler sich selbst kalibriert, dreht der Plattenteller und die Anzeige wechselt schnell zwischen 33 (=33 1/3) und 45.

Nach Abschluss der Kalibrierung, stoppt der Plattenspieler und wechselt von selbst in den Standby-Modus.

5. Wichtige Informationen

5.1 Einstellung der Auflagekraft (tracking force)

Die Auflagekraft ist bereits ab Werk voreingestellt.

Nehmen Sie bitte immer die LP vom Plattenteller ab, wenn Sie Auflagekraft überprüfen oder einstellen wollen. Zur Überprüfung der Werte empfehlen wir die Verwendung der im Lieferumfang enthaltenen smart stylus force gauge oder die über **clearaudio** erhältliche Weight Watcher touch (Art. No. AC 163).

Die empfohlene Auflagekraft beträgt für den **clearaudio** *Celebrity ADM MM* Tonabnehmer 2,2 g ($\pm 0,3$ g).



Abb. 13: Benutzung der Kippelwaage



Abb. 14: Einstellen des Auflagegewichts

Zur Einstellung der Auflagekraft muss das Gegengewicht am Ende des Tonarmes gedreht werden.

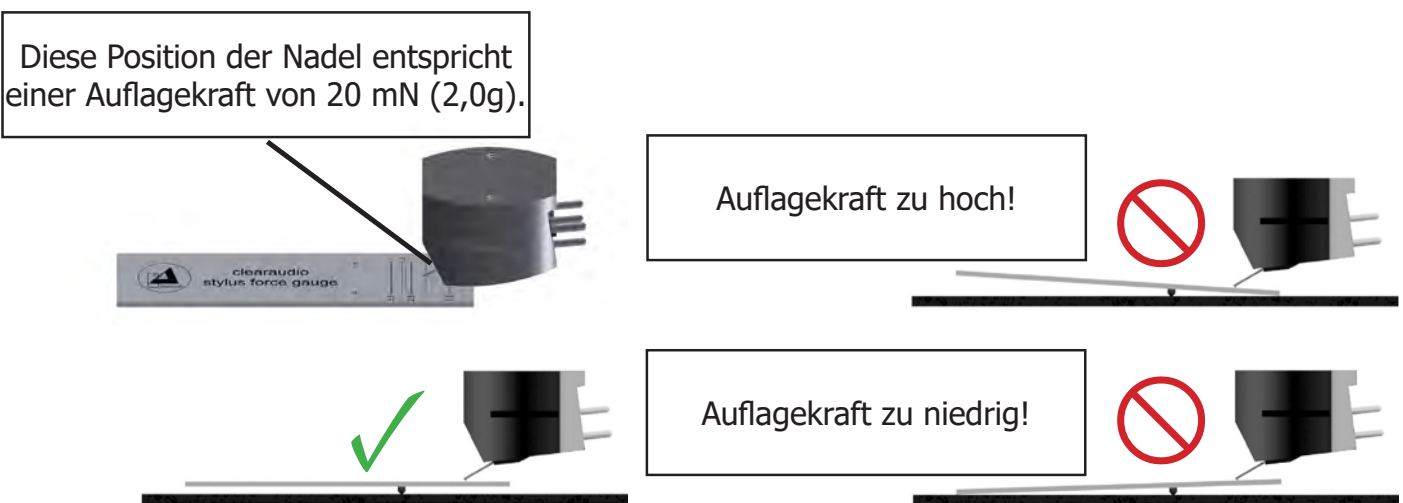
Achtung: Bitte halten Sie den Tonarm am Tonarmrohr fest, während Sie das Gegengewicht drehen, um Schäden zu vermeiden!

**Roter Pfeil (Verschiebung Richtung Tonarmende)
= weniger Auflagekraft -> Gegengewicht gegen Uhrzeigersinn drehen (links)**

**Grüner Pfeil (Verschiebung Richtung Tonarmanfang)
= mehr Auflagekraft -> Gegengewicht im Uhrzeigersinn drehen (rechts)**

Stellen Sie die korrekte Auflagekraft Ihres Tonabnehmers laut der Herstelleranleitung ein.

5.2 Einstellung der Tonarmhöhe

Da bei Auslieferung alle Parameter des *Celebrity* Laufwerks schon ab Werk eingestellt sind, muss eine Einstellung des Tonarms nicht erfolgen. Wenn Sie trotzdem die Tonarmhöhe anpassen wollen, z.B. durch hinzufügen einer Auflagematte, wenden Sie sich bitte an Ihren Händler.

Ihr Händler hat die Möglichkeit die Tonarmhöhe an der seitlich integrierten Schraube in der Tonarmbasis anzupassen.

Bitte beachten Sie, dass die Grundeinstellung ohne zusätzliche Matte auf dem Teller vorgenommen wird.



Abb. 15: Einstellung der Tonarmhöhe

Clearaudio übernimmt keine Haftung für Schäden, die durch persönliches Handhaben entstehen. Bitte wenden sie sich immer an Ihren Fachhandel!

5.3 Einstellung des Anti-Skating

Da bei Auslieferung alle Parameter des *Celebrity* Laufwerks schon ab Werk eingestellt sind, muss eine Einstellung des Anti-Skating nicht erfolgen.

Durch Verstellen der Antiskating-Schraube (roter Kasten Abb. 16) können Sie die Antiskating-Einstellung vornehmen.

Diese wird in Abhängigkeit des Auflagegewichts des Tonabnehmers getroffen:



Abb. 16: Einstellung des Anti-Skating

<u>Einstellung des Antiskating:</u>	<u>Auflagekraft</u>
Minimales Antiskating >>	10-15 mN
Mittleres Antiskating >>	15-20 mN
Maximales Antiskating >>	20 mN und größer

Clearaudio übernimmt keine Haftung für Schäden, die durch persönliches Handhaben entstehen. Bitte wenden Sie sich immer an Ihren Fachhandel!

6. Fehlerbehebung

Sollten Sie ein Problem mit Ihrem *Celebrity* Plattenspieler haben, überprüfen Sie zuerst mögliche Ursachen, um eine Fehlbedienung auszuschließen.

Sollte der Fehler weiterhin bestehen, wenden Sie sich bitte an Ihren Händler!

Versuchen Sie niemals das Gerät zu öffnen und/oder selbst zu reparieren, dies führt zu Garantieverlust!

Fehler	Ursache	Maßnahme
Das Gerät lässt sich nicht einschalten.	Ist das Netzkabel richtig angeschlossen?	Überprüfen Sie den Anschluss.
	Ist der Netzschalter in der richtigen Position?	Überprüfen Sie den Kippschalter an der Geräterückseite.
Kein Ton	Der Tonarm und die Phonovorstufe sind nicht korrekt mit einander verbunden.	Überprüfen Sie die Kabelverbindung zwischen Tonarm und Verstärker.
	Ist der Verstärker eingeschaltet?	Überprüfen Sie die Stromzufuhr des Verstärkers.
	Die Lautstärke am Verstärker/ Lautsprecher ist zu niedrig eingestellt bzw. auf „mute“.	Überprüfen Sie die Lautstärke-Einstellungen Ihrer Hifi-Kette.
	Ist die Schutzkappe des Tonabnehmers noch angebracht?	Nehmen Sie die Schutzkappe des Tonabnehmers ab.
	Befindet sich der Tonarm in der Hebe-Position?	Senken Sie den Tonarm in der Einlaufrille ab.
	Ist die Abtastnadel beschädigt?	Überprüfen Sie Abtastnadel und lassen Sie den Tonabnehmer ggfs. von einem Spezialisten überprüfen.
Schlechter Ton / Rauschen	Ist die Schallplatte oder der Nadelträger verschmutzt oder beschädigt?	Reinigen Sie die Schallplatte / bzw. den Tonabnehmer. Clearaudio bietet viele hilfreiche Zubehörprodukte zur Pflege und Reinigung an. Bei Beschädigung empfehlen wir eine Begutachtung durch einen Spezialisten und ggfs. einen Austausch.
	Ist der Tonabnehmer ordnungsgemäß in den Tonarm eingesetzt?	Überprüfen Sie die Montage anhand der entsprechenden Bedienungsanleitung und korrigieren Sie diese wenn notwendig.
	Ist eine zu hohe/niedrige Auflagekraft eingestellt?	Justieren Sie die Auflagekraft.
	Ist am Verstärker die richtige Betriebsart (MM / MC) eingestellt?	Überprüfen Sie die Einstellungen Ihrer Phonovorstufe.
	Der Vor-/ Verstärker hat nicht genug Verstärkung.	Überprüfen Sie die Einstellungen Ihrer Phonovorstufe.
	Vor-/ Verstärker ist womöglich falsch eingestellt.	Vertauschen Sie am Plattenspieler die Stecker, die an den beiden Ausgängen links und rechts angeschlossen sind.

Nadel hüpfet oder rutscht über die Platte	Ist die Schallplatte oder der Nadelträger verschmutzt oder beschädigt?	Reinigen Sie die Schallplatte / bzw. den Tonabnehmer. Clearaudio bietet viele hilfreiche Zubehörprodukte zur Pflege und Reinigung an. Bei Beschädigung empfehlen wir eine Begutachtung durch einen Spezialisten und ggfs. einen Austausch.
	Ist eine zu hohe/niedrige Auflagekraft eingestellt?	Justieren Sie die Auflagekraft.
	Ist die Platte verformt oder verkratzt?	Verwenden Sie eine Plattenklemme oder ersetzen Sie die Schallplatte.
	Ist der Plattenspieler in Waage?	Überprüfen Sie die Ausrichtung des Plattenspielers und justieren Sie diese, wenn nötig nach.
	Ist das Antikskating zu hoch/niedrig eingestellt?	Wenden Sie sich an Ihren Fachhändler um die Einstellung überprüfen und ggfs. korrigieren zu lassen.
Plattenteller dreht nicht	Ist der Antriebsriemen richtig angebracht?	Überprüfen Sie ob der Antriebsriemen richtig sitzt.
	Ist das Netzkabel richtig angeschlossen?	Überprüfen Sie den Anschluss.
	Ist der Netzschalter in der richtigen Position?	Überprüfen Sie den Kippschalter an der Geräterückseite.
	Das Laufwerk befindet sich noch im Standby-Modus.	Aktivieren Sie das Laufwerk durch Betätigen des Tasters.
Ton leiert	Ist der Antriebsriemen richtig angebracht?	Überprüfen Sie den Antriebsriemen. Sitzt er richtig? Ist er zu locker und muss gewechselt werden? Bitte beachten: Nach Wechsel des Riemens empfehlen wir eine Neukalibrierung des Laufwerks.
Brummgeräusche	Kontaktprobleme bei den Signal-Verbindungen (z.B. Cinch-Stecker, Adapter für Verlängerungen)	Alle Verbindungen überprüfen. Zum Schutz der Anlage sollten Sie vor Lösen der Stecker die Lautstärke am Vor-/ Verstärker reduzieren.
	Die Pins des Tonabnehmers sind vertauscht, nicht richtig angeschlossen oder defekt.	Pin-Belegung des Tonabnehmers überprüfen.
Die Musik klingt nicht wie gewohnt	Falsche Drehzahl gewählt.	Sehen Sie auf der aufgelegten Schallplatte nach, mit welcher Drehzahl diese abgespielt werden muss. Es gibt auch Platten im LP-Format (30 cm), die mit 45 Upm abgespielt werden müssen („Maxi-Singles“) und kleine Platten im Single-Format (17 cm), die mit 33 Upm abgespielt werden müssen (sog. „EPs“).
	Das Laufwerk dreht zu schnell / zu langsam.	Lösen Sie die Selbstkalibrierung anhand der Bedienungsanleitung aus.

7. Technische Daten

Laufwerk

Konstruktionsprinzip:	<ul style="list-style-type: none"> • Resonanzoptimiertes Laufwerk • Deckplatte aus speziellem Kunststoff und Platanen-Furnier • Laufwerkskörper aus mitteldichter Holzfaser • Bodenplatte aus gepulvertem Automatenstahl • Höhenverstellbare Laufwerksfüße
Drehzahlbereich:	33 1/3, 45, U/min
Antrieb:	<ul style="list-style-type: none"> • Entkoppelter und extrem laufruhiger 12 Volt Gleichstrommotor, • Antrieb mit geschliffenem Flachriemen • Steckernetzteil ausgelegt für weltweiten Einsatz für alle Netze und Netzfrequenzen. • „IMS light – Innovative Motor Suspension“ (Gegenläufige Aufhängung des Motors mithilfe von O-Ringen) • „TSC“-Tacho Speed Control (Geschwindigkeitsüberwachung) Automatische Kompensation von Reibungs- und Temperaturänderungen auf Tellerlager und Riemen
Lager:	Polierte und gehärtete Stahllachse in einer Bronzebuchse, läuft auf einem Teflonspiegel.
Plattenteller:	Solider 30 mm Plattenteller aus technischen Kunststoffen mit hoher Dichte und ausgezeichneter Dimensionsstabilität / CNC-präzisionsgedrehter Aluminium Sub-Teller.
Gleichlauf (bewertet) weniger als:	± 0,05 %
Leistungsaufnahme:	Max. Leistungsaufnahme: 2,75 Watt Im Betrieb: 1,04 Watt Standby: 0,5 Watt Ausgeschaltet: 0,0 Watt (Kippschalter auf Geräterückseite auf „0“ stellen)
Gewicht:	ca. 10 kg (inkl. Tonarm und Tonabnehmer)
Abmessungen (B/T/H):	ca. 460 x 360 x 140 mm (mit Tonarm)
Herstellergarantie:	2 Jahre*

* Nur bei korrekt ausgefüllter und eingesandter Garantiekarte an **clearaudio** oder online registrierter Garantie innerhalb von 14 Tagen (<https://clearaudio.de/de/service/registration.php>).

Tonarm

Konstruktionsprinzip:	Radial-Tonarm Horizontale Saphirlagerung und vertikale Kugellagerung
Material:	Aluminium (Schwarz/Silber), Edelstahl, Aluminium Tonarmrohr (Schwarz/Silber)
Justierbare Tonabnehmer:	nur Celebrity ADM MM Tonabnehmer
Überhang:	17,6 mm
Gesamtlänge:	310 mm
Effektive Länge:	239,6 mm
Montage-Abstand (Tonarmdrehpunkt zu Spindel):	222 mm
Kröpfungswinkel:	24,5°
Signalkabel:	1,1 m Direct Wire PLUS konfektioniert mit Cinch
Gewicht:	ca. 612 g (inkl. Gegengewicht)
Herstellergarantie:	2 Jahre*

Tonabnehmer

Masse des Gesamtsystems:	14,3 g (\pm 0,2 g)
Frequenzgang:	20 Hz - 20 kHz
Ausgangsspannung (1 kHz, 5 cm/s):	\sim 3,6 mV
Kanaltrennung (1 kHz):	24 dB
Kanalbalance (1 kHz):	0,8 dB
Abtastfähigkeit:	80 μ m
Empfohlenes Auflagegewicht:	2,2 g (\pm 0,3 g)
Spulenimpedanz (1 kHz):	0,66 k Ω
Spuleninduktivität:	400 mH
Lastwiderstand:	47 k Ω
Kapazitive Last:	100 pF
Nadelträger / Diamantschliff:	Aluminium / elliptisch
Nadelnachgiebigkeit:	15 μ /mN
Systemkörper:	Aluminium (eloxiert)
Herstellergarantie:	2 Jahre*

* Nur bei korrekt ausgefüllter und eingesandter Garantiekarte an **clearaudio** oder online registrierter Garantie innerhalb von 14 Tagen (<https://clearaudio.de/de/service/registration.php>).

The full, extended warranty period for the *Celebrity* turntable is 2 years. To receive this full **Clearaudio** warranty, you must either complete and return the relevant section of the warranty registration card to **Clearaudio**, or register your product online at <https://clearaudio.de/en/service/registration.php>, within 14 days of purchase.

Otherwise only the legal warranty can be considered.

The full 2 year warranty can only be honoured if the product is returned in its original packing.

Um die volle **clearaudio** Garantie (für *Celebrity* 2 Jahre) in Anspruch nehmen zu können, senden Sie uns bitte die beigelegte Garantiekarte innerhalb von zwei Wochen korrekt und vollständig ausgefüllt zu oder registrieren Sie die Garantie online unter <https://clearaudio.de/de/service/registration.php>, da sonst nur die gesetzliche Gewährleistung berücksichtigt werden kann. Nur wenn das Produkt in der Originalverpackung zurückgeschickt wurde kann **clearaudio** die Garantiezeit von 2 Jahren gewährleisten.

ENGLISH WARRANTY

For warranty information, contact your local **Clearaudio** distributor.

RETAIN YOUR PURCHASE RECEIPT

Your purchase receipt is your permanent record of a valuable purchase. It should be kept in a safe place to be referred to as necessary for insurance purposes or when corresponding with **Clearaudio**.

IMPORTANT

When seeking warranty service, it is the responsibility of the consumer to establish proof and date of purchase.

Your purchase receipt or invoice is adequate for such proof.

FOR U.K. ONLY

This undertaking is in addition to a consumer's statutory rights and does not affect those rights in any way.

FRANÇAIS GARANTIE

Pour des informations sur la garantie, contacter le distributeur local **Clearaudio**.

CONSERVER L'ATTESTATION D'ACHAT

L'attestation d'achat est la preuve permanente d'un achat de valeur. La conserver en lieu sûr pour s'y reporter aux fins d'obtention d'une couverture d'assurance ou dans le cadre de correspondances avec **Clearaudio**.

IMPORTANT

Pour l'obtention d'un service couvert par la garantie, il incombe au client d'établir la preuve de l'achat et d'en corroborer la date. Le reçu ou la facture constituent des preuves suffisantes.

DEUTSCH GARANTIE

Bei Garantiefragen wenden Sie sich bitte zunächst an Ihren **Clearaudio** Händler. Heben Sie Ihren Kaufbeleg gut auf. WICHTIG!

Die Angaben auf Ihrer Quittung erlauben uns die Identifizierung Ihres Gerätes und belegen mit dem Kaufdatum die Dauer Ihrer Garantie-Ansprüche. Für Serviceleistungen benötigen wir stets die Gerätenummer. Diese finden Sie auf dem Typenschild auf der Rückseite des Gerätes oder auch in der beigelegten Garantie-Registrierkarte.

NEDERLANDS GARANTIE

Voor inlichtingen omtrent garantie dient u zich tot uw plaatselijke **Clearaudio**.

UW KWITANTIE, KASSABON E.D. BEWAREN

Uw kwitantie, kassabon e.d. vormen uw bewijs van aankoop van een waardevol artikel en dienen op een veilige plaats bewaard te worden voor evt, verwijzing bijv, in verbend met verzekering of bij correspondentie met **Clearaudio**.

BELANGRIJK

Bij een evt, beroep op de garantie is het de verantwoordelijkheid van de consument een gedateerd bewijs van aankoop te tonen. Uw kassabon of factuur zijn voldoende bewijs.



Loving music

User manual / Bedienungsanleitung

ITALIANO GARANZIA

L'apparecchio è coperto da una garanzia di buon funzionamento della durata di un anno, o del periodo previsto dalla legge, a partire dalla data di acquisto comprovata da un documento attestante il nominativo del Rivenditore e la data di vendita. La garanzia sarà prestata con la sostituzione o la riparazione gratuita delle parti difettose. Non sono coperti da garanzia difetti derivanti da uso improprio, errata installazione, manutenzione effettuata da personale non autorizzato o, comunque, da circostanze che non possano riferirsi a difetti di funzionamento dell'apparecchio.

Sono inoltre esclusi dalla garanzia gli interventi inerenti l'installazione e l'allacciamento agli impianti di alimentazione. Gli apparecchi verranno riparati presso i nostri Centri di Assistenza Autorizzati. Le spese ed i rischi di trasporto sono a carico del cliente. La casa costruttrice declina ogni responsabilità per danni diretti o indiretti provocati dalla inosservanza delle prescrizioni di installazione, uso e manutenzione dettagliate nel presente manuale o per guasti dovuti ad uso continuato a fini professionali.

ESPAÑOL GARANTIA

Para obtener información acerca de la garantía póngase en contacto con su distribuidor **Clearaudio**.

GUARDE SU RECIBO DE COMPRA

Su recibo de compra es su prueba permanente de haber adquirido un aparato de valor, Este recibo deberá guardarlo en un lugar seguro y utilizarlo como referencia cuando tenga que hacer uso del seguro o se ponga en contacto con **Clearaudio**.

IMPORTANTE

Cuando solicite el servicio otorgado por la garantía el usuario tiene la responsabilidad de demostrar cuándo efectuó la compra. En este caso, su recibo de compra será la prueba apropiada.



Loving music



Loving music

clearaudio electronic GmbH

Spardorfer Straße 150
91054 Erlangen
Germany

Phone /Tel.: +49 9131 40300 100

Fax: +49 9131 40300 119

www.clearaudio.de

www.analogshop.de

info@clearaudio.de



Handmade in Germany

Clearaudio Electronic accepts no liability for any misprints.

Technical specifications are subject to change or improvement without prior notice.

Product availability is as long as stock lasts.

Copies and reprints of this document, including extracts, require written consent from **Clearaudio Electronic GmbH, Germany**.

Änderungen bleiben vorbehalten. Lieferbar solange Vorrat reicht. Für Druckfehler keine Haftung.
Irrtümer vorbehalten- Kopien und Abdrucke – auch nur auszugsweise – bedürfen der schriftlichen Genehmigung durch die **clearaudio electronic GmbH**.

2024